

## Goulottes Aluminium Logix 45 et Universel.

Référence(s) : 32604/09/14/19/25, 48200/06/17/28/47/49/50/51/52, 68302 à 09/13 à 19/29 à 32, 68349/51/75/76/77/78, 30364, 32549/50/52/66/79, 32600/01/02/03/24, 48047/53/63/99, 48171/73/81, 28338, 28496, 32036

### SOMMAIRE

PAGES

1. Goulottes Logix Aluminium	1 à 3
2. Accessoires de cheminement	4 à 5
3. Accessoires de finition	5 à 6
4. Accessoires	7
5. Corniche Logix 45	8
6. Caractéristiques techniques	9 à 11
7. Caractéristiques matières.....	11



### 1. GOULOTTES LOGIX ALUMINIUM.

Les systèmes de goulottes Aluminium Logix 45/Universel offrent :

- une gamme de goulottes en aluminium dont l'une est dédiée aux appareillages de format 45 et l'autre à tous les types d'appareillage.
- une liberté de choix du mode de pose de l'appareillage.
- des composants communs (angles intérieur, extérieur et plats, embouts) utilisables pour Logix 45 Aluminium et Logix Universel Aluminium.
- une conception esthétique en aluminium anodisé.
- 6 profilés Logix 45 Aluminium disponibles du 50x50 au 190x50mm et une corniche 80x80 idéale pour la distribution verticale discrète et esthétique.
- 3 profilés Logix universel Aluminium (85x50, 130x50 et 190x50mm)
- des goulottes 1, 2 ou 3 compartiments pour permettre de séparer physiquement les courants forts et faibles.
- répond aux exigences de fiabilité, de sécurité et de performance technique en réponse à la norme EN 50085-2-1.
- des profilés et couvercles livrés avec film de protection

#### 1.1 Goulottes Logix 45 Aluminium :

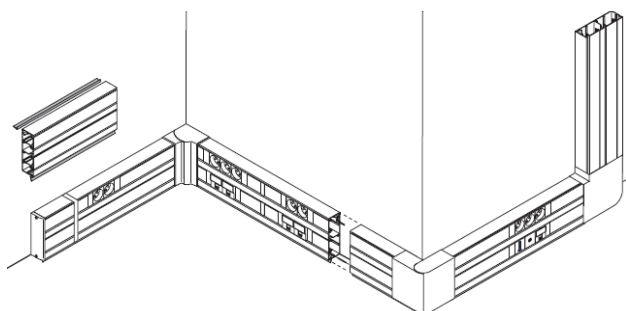

La gamme Logix 45 Aluminium, système de goulottes aluminium, est dédiée aux installations tertiaires.

### 1. GOULOTTES LOGIX ALUMINIUM (suite)

#### 1.1 Goulottes Logix 45 Aluminium (suite)

- une véritable rapidité de pose, grâce au clipsage des mécanismes de format 45.
- une grande sécurité renforcée par Normaclip.
- des multicouvercles facilitant l'installation et la maintenance.
- des compartiments indépendants assurant la séparation des courants.
- protection contre les perturbations électromagnétiques.

Goulottes	Sections	Colisage
32625	50x50	24m
32604	85x50	24m
30609	130x50	12m
32614	160x50	12m
32619	190x50	8m

#### 50x50 (1 compartiment)

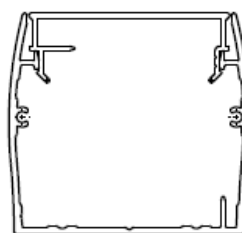

#### 85x50 (1 compartiment)

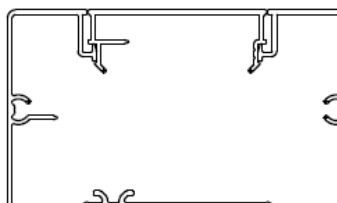

# Goulottes Aluminium Logix 45 et Universel.

Référence(s) : 32604/09/14/19/25, 48200/06/17/28/47/49/50/51/52, 68302 à 09/13 à 19/29 à 32, 68349/51/75/76/77/78, 30364, 32549/50/52/66/79, 32600/01/02/03/24, 48047/53/63/99, 48171/73/81, 28338, 28496, 32036

## 1. GOULOTTES LOGIX ALUMINIUM (suite)

### 1.1 Goulottes Logix 45 Aluminium (suite)

130x50 (2 compartiments)

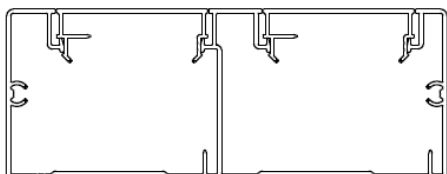

160x50 (2 compartiments)

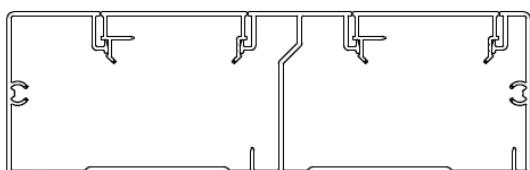

190x50 (3 compartiments)

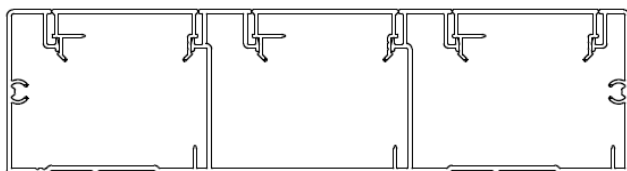

Pré-perçage des cloisons (perforations oblongues inter-compartiments)

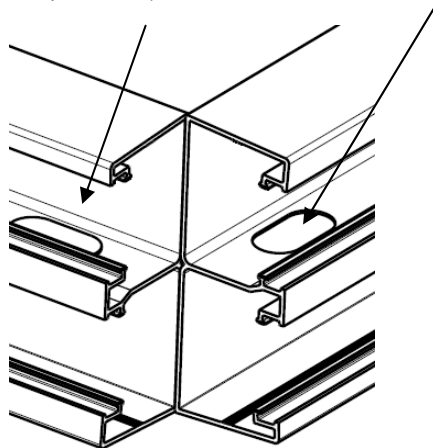

- dans les goulottes à 2 et 3 compartiments, il y a un pré-perçage des cloisons de fractionnement qui peut être retiré avec le pinceau Perforation oblongue et ronde :

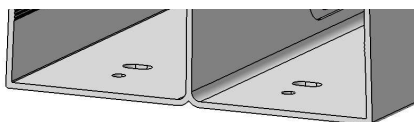

- double perforation du fond du profilé  
- mise à niveau facilitée

## 1. GOULOTTES LOGIX ALUMINIUM (suite)

### 1.2 Goulottes Logix Universel Aluminium :

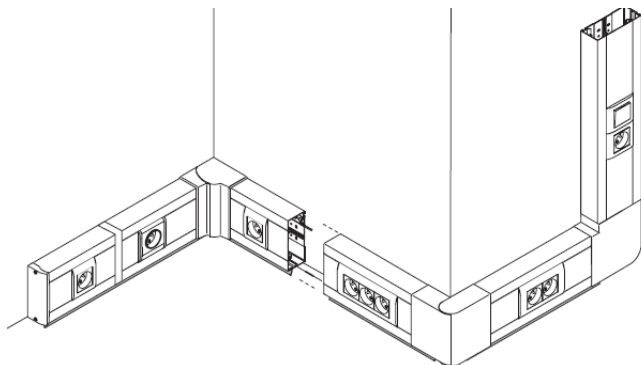

La gamme Logix universel Aluminium, système de goulottes aluminium, permet une solution esthétique et résistante dans les environnements tertiaires.

- un système permettant l'installation de tous les types d'appareillage (format 45, entraxe 60mm, prise type hypra et disjoncteur modulaire)
- des supports d'appareillage faciles et rapides à installer.
- des couvercles de 80mm assurant une grande ergonomie de câblage.
- protection contre les perturbations électromagnétiques.

Goulottes	Sections	Colisage
48200	85x50	24m
48206	130x50	12m
48217	190x50	8m

### 85x50 (1 compartiment)

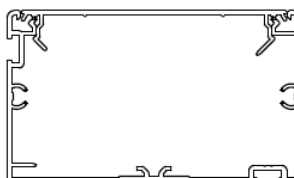

### 130x50 (1 compartiment)

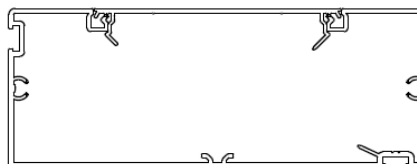

### 190x50 (2 compartiments)

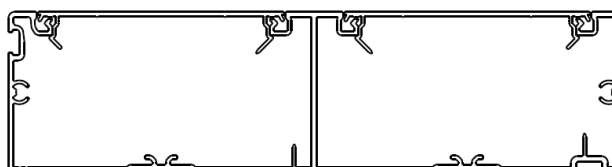

# Goulottes Aluminium Logix 45 et Universel.

Référence(s) : 32604/09/14/19/25, 48200/06/17/28/47/49/50/51/52, 68302 à 09/13 à 19/29 à 32, 68349/51/75/76/77/78, 30364, 32549/50/52/66/79, 32600/01/02/03/24, 48047/53/63/99, 48171/73/81, 28338, 28496, 32036

## 1. GOULOTTES LOGIX ALUMINIUM (suite)

### 1.3. Couvertres réf 48228 et 48201 :

Couvercle 45 réf 48228 :



Couvercle 45 pour goulottes Logix 45 Aluminium, performant, facile à installer pour une finition esthétique irréprochable (assemblage couvercle/fond)  
Couvercle livré en longueur de 2m.

Références	Couvertres	Colisage
48228	Couvercle 45mm Aluminium	24m

Couvercle 80 réf 4820 :



Couvercle 80 pour goulottes Logix Universel Aluminium, performant, facile à installer pour une finition esthétique irréprochable (assemblage couvercle/fond)  
Couvercle livré en longueur de 2m.

Références	Couvertres	Colisage
48201	Couvercle 80mm Aluminium	24m

## 1. GOULOTTES LOGIX ALUMINIUM (suite)

### 1.4. Cloisons PVC réf 48047 et cloison Alu réf 48247

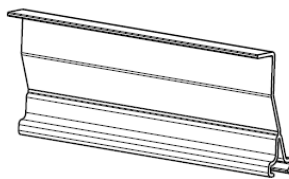

Livré en longueur de 2m.

Coloris gris

Permet la séparation de différents types de courants (secteur, téléphone, informatique...)

Solidarisation avec le corps de la goulotte (avec présence de « Té » dans le fond) par clipsage.

Colisage 72m pour la cloison PVC réf 48047

Colisage 40m pour la cloison Alu réf 48247

Montage uniquement dans les goulottes 85x50 et 100x50 :  
Côte d'encombrement en mm :

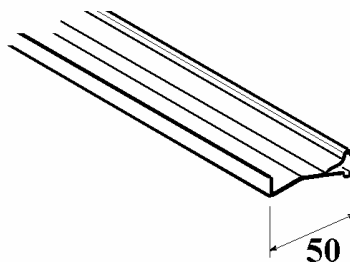

### 1.5. Joint de sol PVC :

Coloris Aluminium réf. 68349

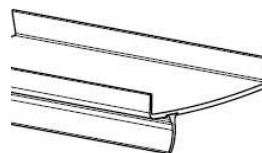

Livré en longueur de 2m.

Permet la pose à 15mm du sol conformément à la norme d'installation NF C 15-100 (dans le cas d'installation d'appareillage courant fort et ou d'utilisation de fils)

Colisage 50m

Côte d'encombrement en mm :

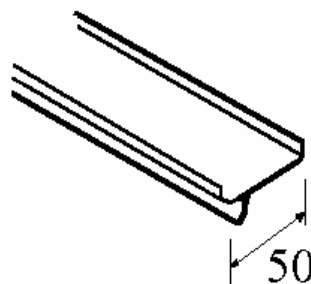

# Goulottes Aluminium Logix 45 et Universel.

Référence(s) : 32604/09/14/19/25, 48200/06/17/28/47/49/50/51/52, 68302 à 09/13 à 19/29 à 32, 68349/51/75/76/77/78, 30364, 32549/50/52/66/79, 32600/01/02/03/24, 48047/53/63/99, 48171/73/81, 28338, 28496, 32036

## 2. ACCESSOIRES DE CHEMINEMENT.

### 2.1 Angles intérieurs :

Coloris Aluminium réf. 68302/07/13/18/29

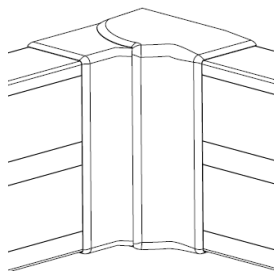

Permet la jonction intérieure de deux morceaux de goulottes Logix 45 Aluminium ou Logix Universel Aluminium de même section :  
 - évite la coupe d'onglet sur la goulotte  
 - respect de l'indice de protection

Permet de réaliser des angles intérieurs variables de 80° à 120°  
 Les angles intérieurs comprennent 2 éléments.  
 Suppression possible de la partie basse des angles intérieurs pour pose en plinthe

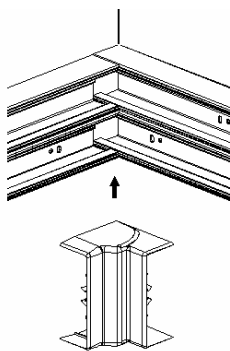

positionnement des goulottes

Tableau de choix :

Angles intérieurs	Sections	Colisage
68302	85x50	10
68307	130x50	8
68313	160x50	5
68318	190x50	5
68329	50x50	10

Accessoires ABS peints couleur aluminium

## 2. ACCESSOIRES DE CHEMINEMENT (suite)

### 2.2 Angles extérieurs :

Coloris Aluminium réf. 68303/08/14/19/30

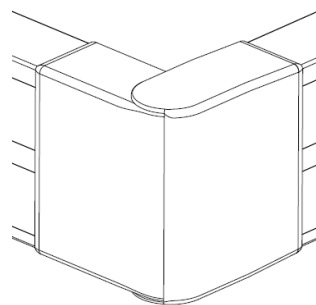

Permet la jonction extérieure de deux morceaux de goulottes Logix 45 Aluminium ou Logix Universel Aluminium de même section :  
 - évite la coupe d'onglet sur la goulotte  
 - respect de l'indice de protection

Permet de réaliser des angles extérieurs variables de 60° à 120°  
 Les angles extérieurs comprennent 2 éléments.  
 Suppression possible de la partie basse des angles extérieurs pour pose en plinthe

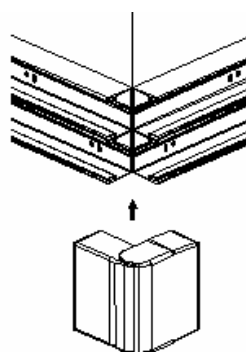

positionnement des goulottes

Tableau de choix:

Angles extérieurs	Sections	Colisage
68303	85x50	10
68308	130x50	8
68314	160x50	5
68319	190x50	5
68330	50x50	10

Accessoires ABS peints couleur aluminium

# Goulottes Aluminium Logix 45 et Universel.

Référence(s) : 32604/09/14/19/25, 48200/06/17/28/47/49/50/51/52, 68302 à 09/13 à 19/29 à 32, 68349/51/75/76/77/78, 30364, 32549/50/52/66/79, 32600/01/02/03/24, 48047/53/63/99, 48171/73/81, 28338, 28496, 32036

## 2. ACCESSOIRES DE CHEMINEMENT (suite).

### 2.3 Angles plats :

Coloris Aluminium réf. 68304/09/15/17/31

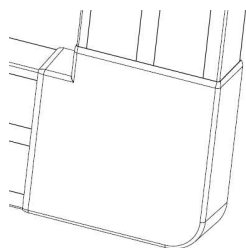

Permet la jonction en angle plat de deux morceaux de goulottes Logix 45 Aluminium ou Logix Universel Aluminium de même section :

- évite la coupe d'onglet sur la goulotte
- conserve la répartition des différents courants
- respect de l'indice de protection

Permet de réaliser des angles extérieurs de 90° (no n variable)  
Les angles plats comprennent 2 éléments (1 capot, 1 platine)



Tableau de choix :

Angles plats	Sections	Colisage
68304	85x50	10
68309	130x50	4
68315	160x50	2
68317	190x50	2
68331	50x50	10

Accessoires ABS peints couleur aluminium

## 3. ACCESSOIRES DE FINITION.

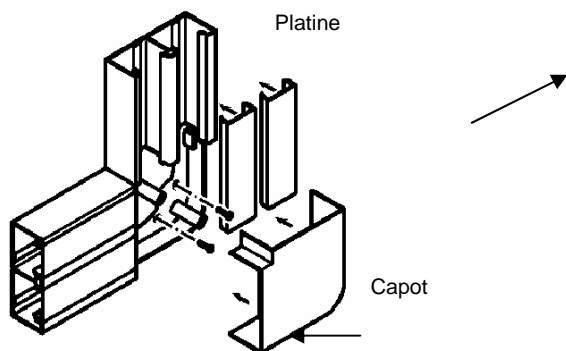
### 3.1. Embout :

Coloris Aluminium réf. 68305/06/16/21/32

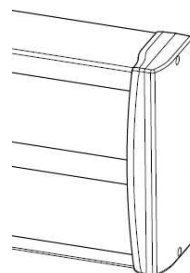

Permet d'obstruer l'extrémité de la goulotte :

- respect de l'indice de protection
- amélioration de l'esthétique (recouvrement de l'embout sur le profilé environ 10mm)

Montage sur le corps de goulottes Logix 45 Aluminium ou Logix Universel Aluminium par emboîtement et vissage.



Tableau de choix :

Embouts	Sections	Colisage
68305	85x50	10
68306	130x50	10
68316	160x50	10
68321	190x50	10
68332	50x50	10

Accessoires ABS peints couleur aluminium

# Goulottes Aluminium Logix 45 et Universel.

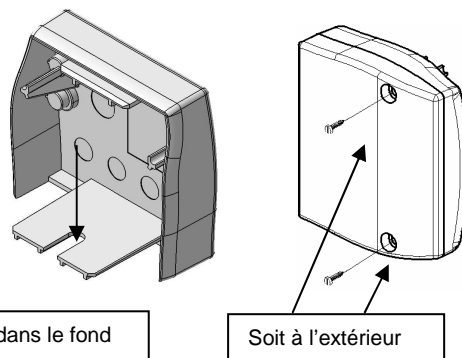
Référence(s) : 32604/09/14/19/25, 48200/06/17/28/47/49/50/51/52, 68302 à 09/13 à 19/29 à 32, 68349/51/75/76/77/78, 30364, 32549/50/52/66/79, 32600/01/02/03/24, 48047/53/63/99, 48171/73/81, 28338, 28496, 32036

## 3. ACCESSOIRES DE FINITION (suite)

### 3.3 Joint de fond :

Coloris Aluminium réf. 68375/76/77/78

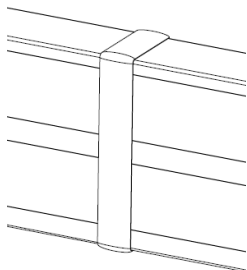

Permet :

- la jonction bout à bout de goulottes Logix 45 Aluminium ou Logix Universel Aluminium de même section :
- le respect de l'indice de protection
- d'améliorer l'esthétique (recouvrement de la coupe)
- l'alignement des corps en cours d'installation

Joint de fond livré avec platine et jonction de cloison si besoin

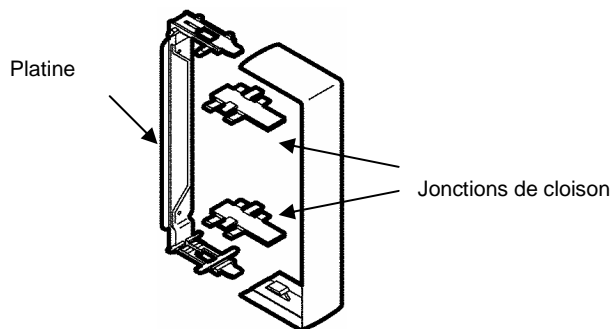

Montage sur le corps de la goutte Artalis 45 ou Artalis Universel

Tableau de choix :

Joint de fond	Sections	Colisage
68375	85x50	10
68376	130x50	10
68377	160x50	10
68378	190x50	10

Accessoires ABS peints couleur aluminium

## 3. ACCESSOIRES DE FINITION (suite)

### 3.4 Joint de couvercle :

Coloris Aluminium réf. 68351

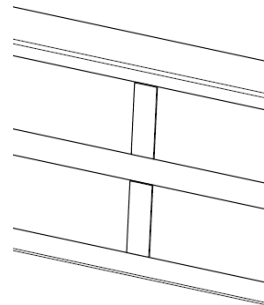

Permet :

- la jonction bout à bout de deux couvercles 45mm
- le respect de l'indice de protection
- d'améliorer l'esthétique (recouvrement de la coupe)

Montage du joint de couvercle :

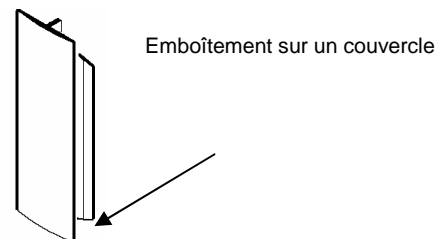

Le joint de couvercle se glisse et se positionne sur l'extrémité d'un couvercle, l'autre côté reste disponible pour réouverture

Tableau de choix des joints de couvercles :

Joint de couvercle	Coloris	Colisage
68351	Aluminium	10

Accessoires ABS peints couleur aluminium

# Goulottes Aluminium Logix 45 et Universel.

Référence(s) : 32604/09/14/19/25, 48200/06/17/28/47/49/50/51/52, 68302 à 09/13 à 19/29 à 32, 68349/51/75/76/77/78, 30364, 32549/50/52/66/79, 32600/01/02/03/24, 48047/53/63/99, 48171/73/81, 28338, 28496, 32036

## 4. ACCESSOIRES

### 4.1 Normaclip réf 30364 :

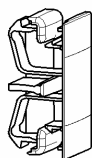

Clip de maintien d'appareillage forma 45.

Assure :

- l'anti-arrachement des appareillages
- l'anti-glissement des appareillages
- la parfaite finition avec les couvercles
- respect de l'indice de protection (IP 40)

Livrés avec l'appareillage (prise 2P+T ou prise RJ)

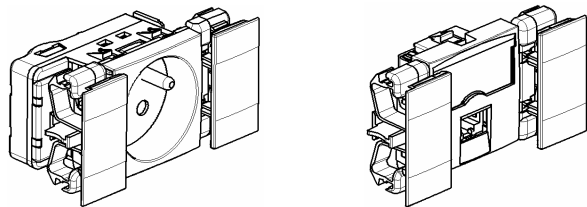

- 1 seule référence (2 normaclips par sachet)
- pièce monobloc
- facile à installer (montage/démontage)
- n'accroche pas les mains des installateurs
- positionnement ajustable avant verrouillage et verrouillage en une seule opération
- permet la pose de l'appareillage (courant fort/courant faible) sur la goulotte en vertical comme en l'horizontal

(1 référence =2 normaclips par sachet)

Normaclip	Coloris	Colisage
30364	Aluminium	15

Normaclip à utiliser uniquement avec Logix 45 Aluminium  
Non compatible avec l'ancienne gamme Logix 45 Aluminium.  
Accessoires ABS peints couleur aluminium

### 4.2 Goupille d'éclissage réf 32624 :

**Les goupilles d'éclissage**  
garantissent un alignement  
parfait des profilés



Les goupilles d'éclissage garantissent un alignement parfait des profilés  
Colisage par 100

## 4. ACCESSOIRES (suite)

### 4.3 Liaison de terre/masse réf. 32036



Permet la mise à la terre des éléments de la goulotte Logix Aluminium.

avec profilé

avec couvercle

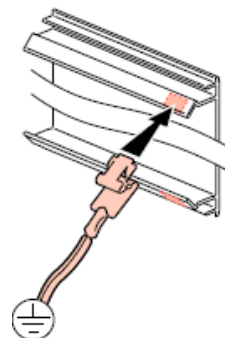
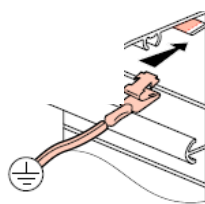

Colisage par 10

### 4.4 Montage disjoncteur :

Support

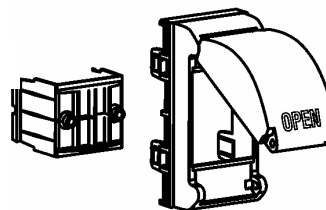

Livré support appareillage

Coloris blanc Artic réf. 48063 (colisage par 5)

Montage sur le corps de la goulotte Logix 45 ou Logix Universel Aluminium par clipsage :

Permet :

- l'installation des appareillages modulaires types disjoncteur.

Côtes d'encombrement en mm :

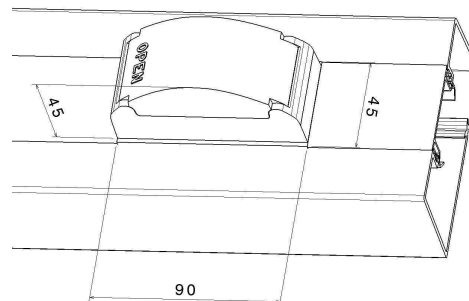



# Goulottes Aluminium Logix 45 et Universel.

Référence(s) : 32604/09/14/19/25, 48200/06/17/28/47/49/50/51/52, 68302 à 09/13 à 19/29 à 32, 68349/51/75/76/77/78, 30364, 32549/50/52/66/79, 32600/01/02/03/24, 48047/53/63/99, 48171/73/81, 28338, 28496, 32036

## 5. CORNICHE 45 LOGIX :

### Accessoires de raccordement pour corniche

Profilé		Jonctions d'angle									
		Angle intérieur 3 D <sup>(1)</sup>		Angle extérieur <sup>(1)</sup>		Angle intérieur Angle plat <sup>(1)</sup>		Embout <sup>(1)</sup>			
Ref.	Colis.	Ref.	Colis.	Ref.	Colis.	Ref.	Colis.	Ref.	Colis.		
<b>Corniche</b> 80 x 80 Fond + couvercle Long. 2,40 m		32549	5 p	32603	5 p	32601	2 p	32600	2 p	32550	10 p

### Accessoires de raccordement

Joint de couvercle <sup>(1)</sup>		Montage format 45 1 poste <sup>(1)</sup>		Dérivation 2 D <sup>(1)</sup> LPCA 22x12/32x12/32x15		Agrafe	
Ref.	Colis.	Ref.	Colis.	Ref.	Colis.	Ref.	Colis.
32579	10 p	32552	10 p	32602	2 p	32566	20 p

(1) Peint Aluminium

m : mètre linéaire

p : pièce









# Goulottes Aluminium Logix 45 et Universel.

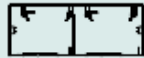

Référence(s) : 32604/09/14/19/25, 48200/06/17/28/47/49/50/51/52, 68302 à 09/13 à 19/29 à 32, 68349/51/75/76/77/78, 30364, 32549/50/52/66/79, 32600/01/02/03/24, 48047/53/63/99, 48171/73/81, 28338, 28496, 32036

## 6. CARACTERISTIQUES TECHNIQUES

### Capacité de câblage des goulottes Logix 45 Aluminium :

Type de goulotte	Section par compart.	Capacité maximum des conducteurs (pour un type de conducteur donné)					Ø maxi de câble		
		Fils		Courant fort		Courant faible			
		1,5 mm <sup>2</sup> Ø 3	2,5 mm <sup>2</sup> Ø 3,5	3 x 1,5 mm <sup>2</sup> Ø 9	3 x 2,5 mm <sup>2</sup> Ø 11	Câbles FTP cat. 6 ou Coaxial Ø 7			
50 x 50 Réf. 32625 et 48228		1	2138	40	30	16	7	3	40
85 x 50 Réf. 32604 et 48228		1	2890	180	129	24	16	4	40
130 x 50 Réf. 32609 et 48228		1	2100	229	175	34	23	4	40
		2	2000	229	172	34	23	-	
160 x 50 Réf. 32614 et 48228		1	2700	300	226	40	30	6	40
		2	2700	300	226	40	30	-	
190 x 50 Réf. 32619 et 48228		1	2100	341	256	51	34	4	40
		2	2100	341	256	51	34	-	
		3	2100	341	256	51	34	-	
80 x 80 Réf. 32549		1	1500	150	111	12	8	24	24
		2	1500	156	110	13	8	23	

### Capacité de câblage des goulottes Logix Universel Aluminium :



Type de goulotte	Section par compart.	Capacité maximum des conducteurs (pour un type de conducteur donné)					Ø maxi de câble			
		Fils		Courant fort		Courant faible				
		1,5 mm <sup>2</sup> Ø 3	2,5 mm <sup>2</sup> Ø 3,5	3 x 1,5 mm <sup>2</sup> Ø 9	3 x 2,5 mm <sup>2</sup> Ø 11	4 paires Ø 7				
85 x 50 Réf. 48200 et 48201		Sans appareillage	1	3355	268	200	36	25	137	40
		Avec appareillage format 45	1	1375	110	82	15	10	56	15
130 x 50 Réf. 48206 et 48201		Sans appareillage	1	5479	438	328	60	41	224	40
		Avec appareillage format 45	1	3499	279	209	38	26	143	30
190 x 50 Réf. 48217 et 48201		Sans appareillage	1	3950	316	237	43	29	162	40
		Avec appareillage format 45	1	1979	158	118	21	14	81	15



# Goulottes Aluminium Logix 45 et Universel.

Référence(s) : 32604/09/14/19/25, 48200/06/17/28/47/49/50/51/52, 68302 à 09/13 à 19/29 à 32, 68349/51/75/76/77/78, 30364, 32549/50/52/66/79, 32600/01/02/03/24, 48047/53/63/99, 48171/73/81, 28338, 28496, 32036

## 6. CARACTERISTIQUES TECHNIQUES (suite)

Supports d'appareillage pour goulottes Logix Universel :

Profils		Couleur	Largeur 80 - Entaxe 60							
			Cadre de fixation 1 poste		Séparateur 1 poste		Montage disjoncteur		Serre-câble pour réf. 48173	
			Réf.	Col.	Réf.	Col.	Réf.	Col.	Réf.	Col.
85 x 50		● Aluminium	-		-		-		-	
		○ Blanc Atk	48171	5 p	48173	5 p	48053	5 p	48181	10 p
130 x 50		● Aluminium	-		-		-		-	
		○ Blanc Atk	48171	5 p	48173	5 p	48053	5 p	48181	10 p
190 x 50		● Aluminium	-		-		-		-	
		○ Blanc Atk	48171	5 p	48173	5 p	48053	5 p	48181	10 p

Profils		Couleur	Montage - Largeur 80 - Format 45						Séparateurs - Largeur 80 - Format 45					
			Montage 1 poste		Montage 2 postes		Montage 3 postes		Séparateur ISO 1 poste		Séparateur ISO 2 postes		Séparateur ISO 3 postes	
			Réf.	Col.	Réf.	Col.	Réf.	Col.	Réf.	Col.	Réf.	Col.	Réf.	Col.
85 x 50		● Aluminium	48249	10 p	48251	5 p	48252	5 p	28338	10 p	28496	10 p	48099	5 p
		○ Blanc Atk	48050	10 p	48051	5 p	48052	5 p	28338	10 p	28496	10 p	48099	5 p
130 x 50		● Aluminium	48249	10 p	48251	5 p	48252	5 p	28338	10 p	28496	10 p	48099	5 p
		○ Blanc Atk	48050	10 p	48051	5 p	48052	5 p	28338	10 p	28496	10 p	48099	5 p
190 x 50		● Aluminium	48249	10 p	48251	5 p	48252	5 p	28338	10 p	28496	10 p	48099	5 p
		○ Blanc Atk	48050	10 p	48051	5 p	48052	5 p	28338	10 p	28496	10 p	48099	5 p

# Goulottes Aluminium Logix 45 et Universel.

Référence(s) : 32604/09/14/19/25, 48200/06/17/28/47/49/50/51/52, 68302 à 09/13 à 19/29 à 32, 68349/51/75/76/77/78, 30364, 32549/50/52/66/79, 32600/01/02/03/24, 48047/53/63/99, 48171/73/81, 28338, 28496, 32036

## 6. CARACTERISTIQUES TECHNIQUES (suite)

Composition des systèmes goulottes Logix 45 et Logix Universel Aluminium suivant EN 50085-2-1 :

Tableau de composition des systèmes goulottes Logix 45 Aluminium suivant EN 50085-2-1 :

Référence	Profilé	Couvercle	Joint de sol	Impédance (mOhm/m)	Liaison de masse
32625	50x50	48228	32563	5	32036
32604	85x50	48228	32563	5	32036
32609	130x50	48228	32563	5	32036
32614	160x50	48228	32563	5	32036
32619	190x50	48228	32563	5	32036
32549	80x80	-			32036

Tableau de composition des systèmes goulottes Logix Universel Aluminium suivant EN 50085-2-1 :

Référence	Profilé	Couvercle	Joint de sol	Impédance (mOhm/m)	Liaison de masse
48200	80x50	48201	32563	5	32036
48206	130x50	48201	32563	5	32036
48217	190x50	48201	32563	5	32036

Classification des systèmes goulottes Logix 45 et Logix Universel Aluminium suivant EN 50085-2-1 :

6.2 Résistance aux chocs pendant l'installation et l'usage	2.0J
6.3 Température minimale de stockage et de transport	- 25°C
6.3 Température minimale d'installation et d'usage	+ 15°C
6.3 Température maximale d'usage	+ 60°C
6.4 Résistance à la propagation de la flamme	Non propagateur
6.5 Continuité électrique	Avec continuité
6.6 Caractère électriquement isolant	Non électriquement isolant
6.7 Degré de protection de l'enveloppe	IP 40
6.9 Mode d'ouverture	Avec un outil
6.101 Conditions d'installation	Saillie fixé au mur Saillie fixé au mur et supporté par le sol (avec réf 32563)
6.102 Fonctions procurées	Type 1
Protection contre les chocs mécaniques	IK 07

## 7. CARACTERISTIQUES MATIERES

Profilé => aluminium anodisé naturel (10 microns), conforme à la Directive RoHS\*

Accessoires => ABS sans plomb, conforme à la Directive RoHS\*

Film de protection => PVC sans plomb, conforme à la Directive RoHS\*

\*La désignation RoHS fait référence à la Directive 2002/95/CE du Parlement Européen et du Conseil de l'Union Européenne du 27 janvier 2003 portant sur la limitation d'utilisation de certaines substances dangereuses (en anglais, Restriction of the use of certain Hazardous Substances, RoHS) dans les Equipements Electriques et Electroniques (EEE)